

SHARP

คู่มือการใช้งาน OPERATION MANUAL

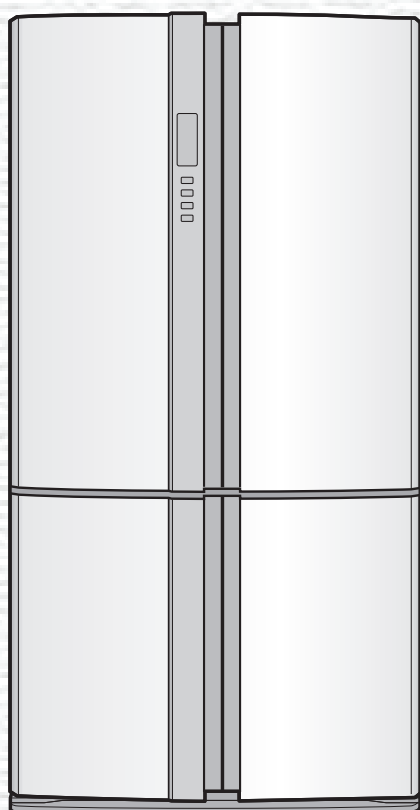

REFRIGERATOR-FREEZER

SJ-FX74T
SJ-FX79T

สารบัญ

• ข้อมูลด้านความปลอดภัย	3
• การติดตั้งตู้เย็น	5
• ส่วนประกอบของตู้เย็น	6
• โหมดการใช้งานที่เป็นประโยชน์	7
• แผงควบคุมการทำงาน	8
• การเก็บรักษาอาหารในตู้เย็น	10
• การดูแลรักษาและการทำความสะอาด	11
• คำแนะนำก่อนติดต่อขอรับบริการ	12

Contents

• Safety information	13
• Installation	15
• Description	16
• Useful modes	17
• Control panel	18
• Storing food	20
• Care and cleaning	21
• Before you call for service	22

ข้อมูลเพิ่มเติมในการใช้งานเพื่อลดผลกระทบต่อสิ่งแวดล้อมให้
เหลือน้อยที่สุด

1. หลีกเลี่ยงการวางตู้เย็นใกล้กับแหล่งกำเนิดความร้อน เช่น เตาอบ หรือกลางแสงแดด ควรมีฉนวนกันความร้อนระหว่างตู้เย็นกับแหล่งกำเนิดความร้อน หากอยู่ใกล้หรือติดกัน
2. ไม่ควรเปิดประตูบ่อย หรือเปิดทิ้งไว้นานเกินไป
3. ไม่ควรแช่อาหารร้อนในตู้เย็นทันที
4. ควรเปลี่ยนขอบยางประตูเมื่อเสื่อมสภาพ
5. เมื่อมีการเคลื่อนย้ายตู้เย็นควรทิ้งช่วงเวลาอย่างน้อย 2 ชั่วโมง ก่อนเกิดการเสียบปลั๊กเริ่มใช้งาน

"หากไม่ปฏิบัติตามคำแนะนำที่ปรากฏในคู่มือ อาจทำให้เกิดการสิ้นเปลืองพลังงานที่เพิ่มขึ้น"

บริษัทฯ ขอขอบคุณอย่างสูงที่เลือกใช้ผลิตภัณฑ์ชาร์ป ก่อนใช้ตู้เย็น โปรดอ่านคู่มือการใช้ให้ละเอียด เพื่อให้การใช้ตู้เย็นเป็นไปอย่างมีประสิทธิภาพ

Thank you very much for buying SHARP product.
Before using your SHARP refrigerator, please read this operation manual to ensure that you gain the maximum benefit from your new refrigerator.

ภาษาไทย

ENGLISH



บริษัทฯ ขอขอบคุณอย่างสูงที่เลือกใช้ผลิตภัณฑ์ชาร์ป ก่อนใช้ตู้เย็น โปรดอ่านคู่มือการใช้งานนี้ให้ละเอียด เพื่อให้การใช้ตู้เย็นเป็นไปอย่างมีประสิทธิภาพ

- ตู้เย็นนี้สำหรับใช้ทำน้ำแข็งก้อน แช่เย็น และแช่แข็งอาหาร
- ตู้เย็นเครื่องนี้สำหรับใช้ภายในบ้านเท่านั้น และควรมีอุณหภูมิโดยรอบตามที่กำหนดไว้ในตาราง ระดับสภาพอากาศจะกำหนดไว้บนแผ่นแสดงค่าพิกัด
- ตู้เย็นจะทำงานเต็มประสิทธิภาพในช่วงอุณหภูมิโดยรอบตามระดับสภาพอากาศที่กำหนดไว้ ถ้าใช้ตู้เย็นในอุณหภูมิที่หนาวเย็น ตู้เย็นจะไม่สามารถทำความเสียหายจนถึงอุณหภูมิที่ + 5 องศาเซลเซียส
- ไม่ควรให้ตู้เย็นอยู่ในอุณหภูมิ -10 องศาเซลเซียสหรือต่ำกว่า เป็นระยะเวลาสั้น

เฉพาะใช้ภายในบ้านเท่านั้น

ระดับสภาพอากาศ	ช่วงอุณหภูมิโดยรอบที่เหมาะสม
SN	+10°C to 32°C
N	+16°C to 32°C
ST	+16°C to 38°C
T	+16°C to 43°C

ข้อมูลด้านความปลอดภัย

	คำเตือน	สัญลักษณ์นี้หมายถึงมีความเสี่ยงสูงต่อการเสียชีวิตหรือบาดเจ็บสาหัส
	ข้อควรระวัง	สัญลักษณ์นี้หมายถึงมีความเสี่ยงสูงต่อการเสียหายของสิ่งของหรือบาดเจ็บส่วนบุคคล



คำเตือน

น้ำยาทำความเย็น

ตู้เย็นเครื่องนี้มีน้ำยาทำความเย็น (R600a:ไอโซบิวเทน) และก๊าซเป่าฉนวนความเย็น (ไฮโดรฟลูออโรคาร์บอน) ชนิดไวไฟ ดังนั้นควรปฏิบัติตามกฎต่อไปนี้อย่างเคร่งครัดเพื่อป้องกันการเกิดไฟไหม้และการระเบิด

- ดังนั้นอย่าให้วัตถุแหลมคมมาสัมผัสกับระบบทำความเย็น ในระบบทำความเย็นทั้งด้านหลังและด้านในตู้เย็นจะมีน้ำยาทำความเย็นอยู่
- ห้ามใช้เครื่องมือหรือวิธีการอื่นๆ เพื่อเร่งเวลาของกระบวนการละลายน้ำแข็ง (ตู้เย็นเครื่องนี้ใช้ระบบระบายน้ำแข็งอัตโนมัติ)
- ห้ามใช้เครื่องใช้ไฟฟ้าภายในตู้เย็น
- ห้ามปิดกั้นพื้นที่รอบตู้เย็น
- ห้ามใช้กระป๋องสเปรย์ที่ติดไฟง่าย เช่น กระป๋องสเปรย์ไล่กลิ่นตู้เย็น
- ในกรณีที่ระบบทำความเย็นไม่ทำงาน ห้ามสัมผัสกับตัวรับบนผนังและทำให้เกิดประกายไฟให้เปิดหน้าต่างเพื่อระบายอากาศออกจากห้อง จากนั้นติดต่อขอรับบริการจากศูนย์บริการชาร์ป

การติดตั้ง

- ห้ามติดตั้งตู้เย็นในที่เปียก และ ชื้น เนื่องจากอาจทำให้ฉนวนไฟฟ้าเสียหายหรือเกิดไฟฟ้ารั่วได้ นอกจากนี้ยังอาจทำให้เกิดการควบแน่นที่ด้านนอกตู้เย็นและทำให้เกิดสนิมได้
- ควรติดตั้งตู้เย็นบนพื้นให้เสมอกันและมั่นคง

สายไฟ ปลั๊กไฟ และเต้ารับ

อ่านข้อบังคับต่อไปนี้โดยละเอียดเพื่อป้องกันไฟฟ้าช็อตหรือไฟไหม้

- เสียบปลั๊กไฟเข้ากับเต้ารับบนผนังให้แน่น ห้ามใช้สายไฟต่อพ่วงหรือปลั๊กไฟต่อพ่วง
- เสียบปลั๊กไฟเข้ากับเต้ารับที่มีแรงดันไฟฟ้าตามที่กำหนด
- ควรเชื่อมต่อสายดินกับขั้วสายดินอย่างถูกต้อง

- ในระหว่างทำการติดตั้งหรือเคลื่อนย้ายตู้เย็น ควรตรวจสอบให้แน่ใจว่าสายไฟไม่เสียหาย ถ้าปลั๊กไฟหรือสายไฟหลุดหลวม ห้ามเสียบปลั๊กไฟ
- ห้ามจับปลั๊กไฟขณะที่มือเปียก
- เมื่อต้องการถอดปลั๊กไฟออก ให้จับที่ตัวปลั๊กไฟ ห้ามถอดปลั๊กโดยการดึงสายไฟ
- เมื่อมีฝุ่นละอองจับที่ปลั๊กไฟ อาจทำให้เกิดไฟไหม้ได้ควรเช็ดทำความสะอาดอย่างระมัดระวัง
- ดึงปลั๊กไฟออกหากไม่ได้ใช้ตู้เย็นเป็นเวลานาน
- กรณีสายไฟเกิดความเสียหาย ควรเปลี่ยนสายไฟใหม่ที่ได้มาตรฐานโดยช่างผู้ชำนาญจากศูนย์บริการชาร์ปเท่านั้น

ในการใช้งาน

- อย่าเก็บสารระเหยหรือวัตถุไวไฟ เช่น เบนซิน แก๊ซหุงต้ม กระป๋องสเปรย์ กาว แอลกอฮอล์บริสุทธิ์ เป็นต้น ไว้ในตู้เย็น เพราะสารดังกล่าวระเบิดได้ง่าย
- อย่าเก็บวัตถุที่ไวต่ออุณหภูมิ เช่น ผลิตภัณฑ์ยา ไว้ในตู้เย็นเนื่องจากคุณภาพของผลิตภัณฑ์ดังกล่าวอาจเปลี่ยนแปลงได้
- ห้ามตัดแปลง แก๊ซ หรือซ่อมแซมตู้เย็นนี้เองเพราะอาจทำให้เกิดไฟไหม้ ไฟฟ้าช็อตหรือการบาดเจ็บได้
- ห้ามวางวัตถุใดๆ ไว้บนตู้เย็น หากวัตถุดังกล่าวหล่นลงมาจากตู้เย็น อาจทำให้บาดเจ็บได้
- เครื่องรุ่นนี้เด็กอายุตั้งแต่ 8 ปีขึ้นไปหรือบุคคลที่มีลักษณะทุพพลภาพ, มีปัญหาในเรื่องของสภาพจิต หรือขาดประสบการณ์และความรู้เกี่ยวกับการใช้งาน สามารถใช้งานได้ ถ้าได้รับการให้คำแนะนำการใช้งานอย่างปลอดภัยหรือเข้าใจถึงอันตรายเด็กไม่ควรเล่นเครื่องฟอกอากาศนี้ ไม่ควรให้เด็กทำความสะอาดและบำรุงรักษาตู้เย็นโดยไม่มีการควบคุมดูแล

การดูแลและการทำความสะอาด

- ถอดปลั๊กเสียบออกจากเต้ารับก่อนเพื่อป้องกันไฟฟ้าช็อต
- ห้ามฉีดน้ำเข้าทั้งภายในและภายนอกตู้เย็นโดยตรงเพราะอาจทำให้เกิดสนิมและทำให้ฉนวนไฟฟ้าเสียหายได้

ปัญหา

- หากได้กลิ่นเหม็นไหม้ ให้ดึงปลั๊กไฟออกทันที จากนั้นติดต่อขอรับบริการจากศูนย์บริการซาร์ป
- กรณีที่มีแก๊สหุงต้มรั่ว ควรเปิดหน้าต่างเพื่อให้อากาศถ่ายเทได้สะดวก ห้ามแตะต้องเต้ารับหรือตู้เย็นเป็นอันขาด



ข้อควรระวัง

การขนส่ง

- เมื่อติดตั้งหรือเคลื่อนย้ายตู้เย็น ให้ใช้แผ่นยางรองเพื่อป้องกันพื้นไม้ให้ชำรุด
- ควรเคลื่อนย้ายตู้เย็นโดยจับที่มีมือจับที่บริเวณด้านหลังและด้านล่าง หากยกตู้เย็นขึ้นไม่ถูกต้อง อาจทำให้บาดเจ็บได้

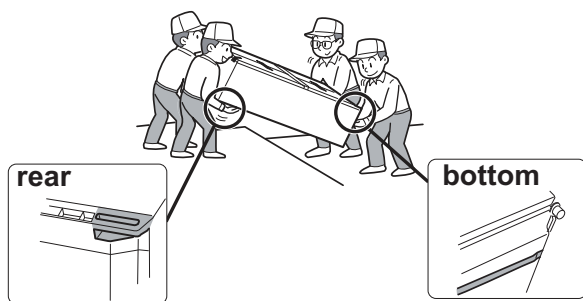

การกำจัดทิ้ง

- ควรแน่ใจว่าตู้เย็นที่อยู่ในระหว่างเก็บไว้เพื่อรอการกำจัดทิ้งนั้นไม่เป็นอันตรายต่อเด็ก (เช่น ถอดยางรองประตูตู้เย็นออกเพื่อป้องกันไม่ให้เด็กเปิดตู้เย็นเล่นและถูกชงไว้ในตู้เย็น)
- ตู้เย็นเครื่องนี้ต้องกำจัดทิ้งอย่างเหมาะสม ดังนั้นควรส่งไปยังโรงงานรีไซเคิลที่ได้มาตรฐานสำหรับสารทำความเย็น และก๊าซเป่าฉนวนความเย็นชนิดไวไฟ

ในการใช้งาน

- เพื่อความปลอดภัย อย่าแตะต้องชุดคอมเพรสเซอร์หรือชิ้นส่วนโดยรอบเนื่องจากในระหว่างตู้เย็นทำงานชิ้นส่วนเหล่านี้จะมีความร้อนสูงมากและขอบโลหะอาจทำให้ได้รับบาดเจ็บได้
- ห้ามสัมผัสอาหาร หรือภาชนะบรรจุอาหารที่เป็นโลหะในช่องแช่แข็งขณะที่มือเปียก เนื่องจากจะทำให้ได้รับบาดเจ็บจากน้ำแข็งกัดมือได้
- ห้ามวางขวดหรือกระป๋องที่บรรจุเครื่องดื่มไว้ในช่องแช่แข็ง โดยเฉพาะในระหว่างการทำงานในโหมด "ทำความเย็นแบบด่วน" ซึ่งมีความเสี่ยงสูงที่ขวดแก้วดังกล่าวอาจจะระเบิดได้
- ห้ามนำน้ำชนิดอื่นมาทำน้ำแข็งก้อน นอกเหนือจากน้ำดื่มเท่านั้น
- ห้ามเปิดหรือปิดประตูหากมีคนวางมือไว้ใกล้ประตู เพราะมีความเสี่ยงสูงที่นิ้วมือของบุคคลดังกล่าวอาจถูกประตูหนีบได้
- ห้ามแช่ช่องที่มีขนาดใหญ่เกินไปในชั้นวางของที่ประตู หากวัตถุดังกล่าวหล่นลงมาจากชั้นวาง อาจทำให้บาดเจ็บได้

การติดตั้งตู้เย็น

ชนิดตั้งพื้น

ภาษาไทย

1 ตรวจสอบตู้เย็นในระยะเวลาที่เหมาะสมให้สามารถถ่ายเทอากาศรอบตู้เย็นได้สะดวก

- ตัวอย่างในภาพแสดงระยะช่องว่างขั้นต่ำในการติดตั้งตู้เย็น สภาวะการวัดของการใช้พลังงาน จะอยู่ภายใต้ระยะห่างที่แตกต่างกัน
- หากเว้นระยะห่างรอบตู้เย็นให้มากกว่านี้ อาจช่วยให้ประหยัดพลังงานได้
- หากเว้นระยะห่างตู้เย็นน้อยกว่าระยะที่แสดงดังภาพ อาจเป็นสาเหตุให้เกิดความร้อนที่สูงขึ้น เสี่ยงตั้งและเกิดความบกพร่องแก่ตู้เย็นได้
- ระยะห่างระหว่างด้านหลังของตู้เย็นและผนังควรอยู่ระหว่าง 60 มม. เป็นต้นไป แต่ไม่เกิน 75 มม. หากระยะห่างมากกว่า 75 มม. ท่านอาจได้รับบาดเจ็บจากการสัมผัสกับคอมเพรสเซอร์ และชิ้นส่วนโดยรอบได้เนื่องจากในระหว่างที่ตู้เย็นทำงาน ชิ้นส่วนเหล่านี้จะมีความร้อนสูงมาก

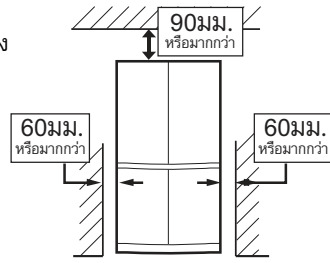

ระยะห่างโดยรวมที่จำเป็นในการใช้งาน

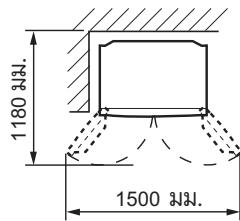

2 ใช้ตัวปรับระดับขาตู้เย็นด้านหน้าทั้งสองตัวเพื่อวางตู้เย็นให้อยู่ในตำแหน่งที่มั่นคงและได้ระดับกับพื้น

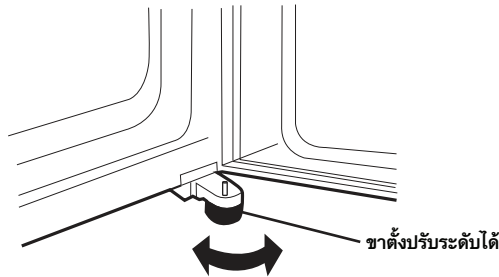

3 เมื่อประตูด้านซ้ายและขวาไม่อยู่ในแนวเดียวกันให้ปรับโดยใช้ขาตั้งปรับระดับได้

เมื่อประตูด้านซ้ายยกขึ้น

เมื่อประตูด้านขวายกขึ้น

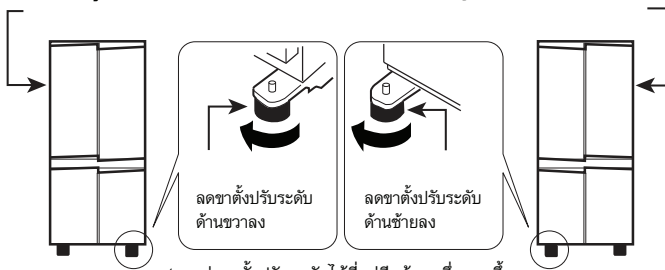

(จนกว่าขาตั้งปรับระดับที่อยู่อีกด้านหนึ่งลอยขึ้นเหนือพื้นเล็กน้อย)

4 ถอดสกรู 4 ตัวที่บริเวณด้านล่างของตู้เย็น และใช้สกรูเหล่านี้เพื่อติดตั้งฝาครอบด้านล่าง (ที่ครอบขาตั้งเก็บไว้ในช่องแช่เย็น)

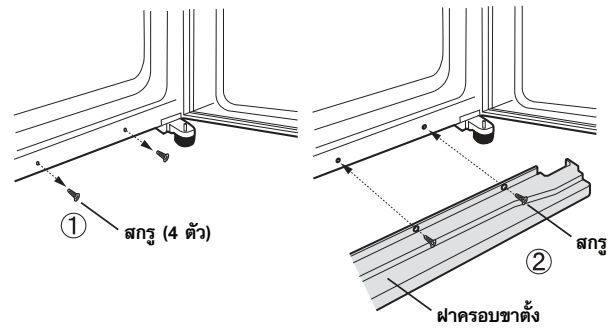

หมายเหตุ

- ควรจัดวางตู้เย็นไว้ในตำแหน่งที่เสียบปลั๊กได้ง่าย
- หลีกเลี่ยงการวางตู้เย็นในตำแหน่งที่ถูกแสงแดดโดยตรง และอย่าวางตู้เย็นใกล้กับเครื่องใช้ไฟฟ้าที่มีความร้อน
- อย่าวางตู้เย็นของคุณลงบนพื้นโดยตรง วางขาตั้งที่เหมาะสม เช่น แผ่นไม้ไว้ใต้ตู้เย็น
- เมื่อเสียบปลั๊กไฟขณะที่ประตูเปิดอยู่ สัญญาณเตือนประตูเปิดจะดังขึ้น ซึ่งไม่ใช่อาการผิดปกติแต่อย่างใด สัญญาณเตือนดังกล่าวจะหยุดลงหลังจากปิดประตูแล้ว

สิ่งที่ควรทำก่อนใช้ตู้เย็น

ทำความสะอาดชิ้นส่วนภายในตู้เย็นด้วยผ้านุ่มชุบน้ำอุ่น ถ้าใช้น้ำสบู่อ่อนๆ ทำความสะอาดด้วย ให้เช็ดออกให้หมดจดด้วยผ้าชุบน้ำสะอาด

ส่วนประกอบของตู้เย็น

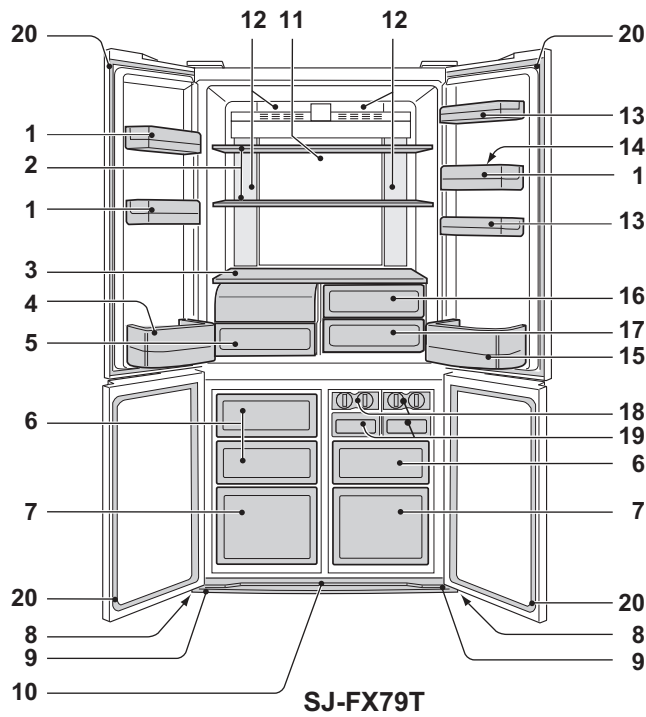

1. ชั้นวางของที่ประตู (3 ชั้น)
2. ชั้นวางของในช่องแช่เย็น (2 ชั้น)
3. ชั้นวางของ
4. ชั้นวางขวด (ด้านซ้าย)
5. ถังใส่ผักและผลไม้
6. ถังน้ำแข็งขนาดเล็ก (3 ชั้น)
7. ถังน้ำแข็งขนาดใหญ่ (2 ชั้น)
8. ล้อเลื่อน (4 ล้อ)
9. ขาตั้งปรับระดับได้ (2 ขา)
10. ฝาครอบขาตั้ง

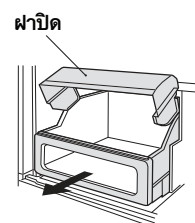

11. แผงกระจายความเย็นแบบไฮบริด ล้อเลื่อน
- แผงกระจายความเย็นแบบไฮบริดจะกระจายความเย็นทางอ้อม ภายในช่องแช่เย็นจากทางด้านหลัง วิธีการนี้จะทำให้อาหารได้รับความเย็นอย่างทั่วถึงโดยไม่ต้องสัมผัสกระแสของอากาศเย็น

12. หลอดไฟ
13. ช่องอเนกประสงค์ (SJ-FX79T : 2 ชั้น)
(SJ-FX74T : 1 ชั้น)

14. ช่องวางไข่
 15. ชั้นวางขวด (ด้านขวา)
- ในการแช่ขวดขนาดใหญ่ ให้เลื่อนแผงกันไปที่ด้านหลังจนสุด

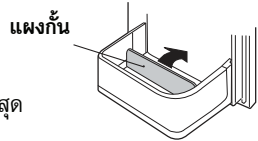

16. ช่องแช่เย็นจัด (ด้านบน)
17. ช่องแช่เย็นจัด (ด้านล่าง)
18. ถาดทำน้ำแข็งก้อน (2 ชั้น)

- 1) อย่าเติมน้ำลงในถาดทำน้ำแข็งมากเกินไป เพราะจะทำให้น้ำแข็งรวมติดกัน
- 2) เมื่อน้ำในถาดกลายเป็นน้ำแข็งแล้ว ให้หมุนที่บิดตามเข็มนาฬิกา น้ำแข็งจะหล่นลงในถังใส่น้ำแข็ง

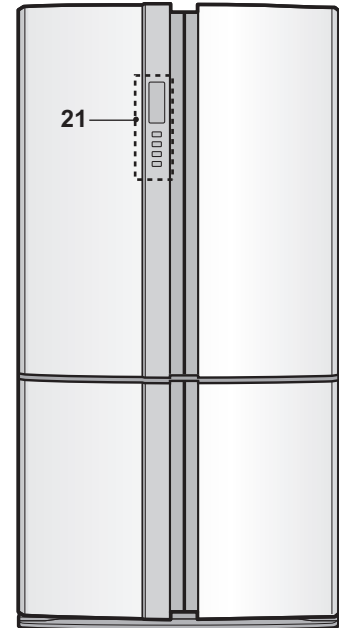
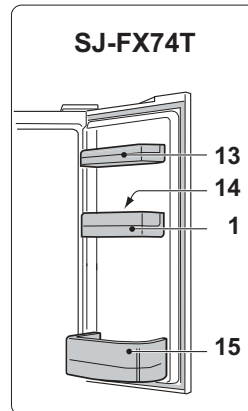
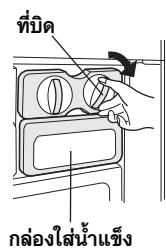

19. ถังใส่น้ำแข็ง (2 ชั้น)
- หมายเหตุ
เพื่อป้องกันไม่ไห้ถังใส่น้ำแข็งเสียหาย ห้ามทำน้ำแข็งในถังใส่น้ำแข็ง หรือนำถังใส่น้ำแข็งไปใส่น้ำมัน
20. ยางรองประตู (4 ชั้น)
 21. แผงควบคุมการทำงาน

ตัวดูดกลิ่น

เครื่องช่วยดูดกลิ่นจะติดตั้งอยู่ในเส้นทางไหลเวียนของความเย็น โดยจะทำงานในแบบอัตโนมัติและไม่ต้องทำความสะอาด

สามารถเก็บอาหารได้มากขึ้นด้วยการถอดอุปกรณ์เสริมภายในออกพร้อมตั้งความเย็นที่เหมาะสม

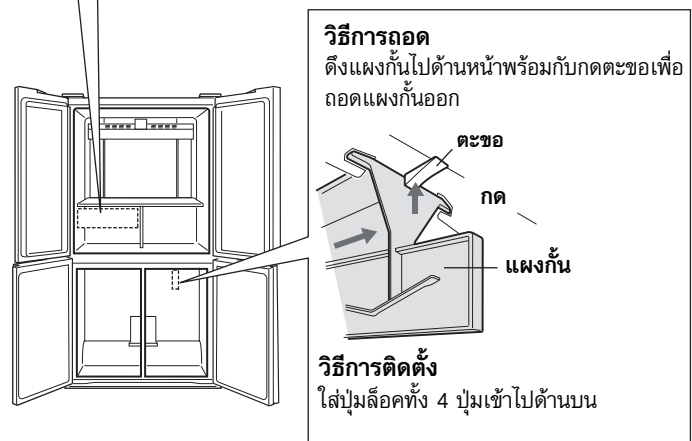
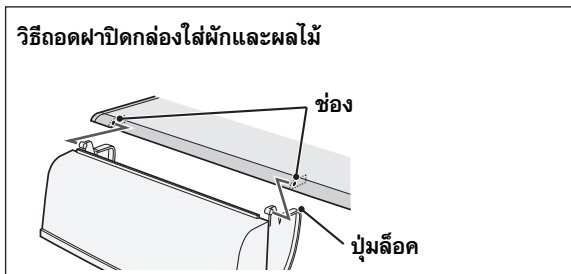

วิธีการถอด
ดึงแผงกันไปด้านหน้าพร้อมกับกดตะขอเพื่อถอดแผงกันออก

วิธีการติดตั้ง
ใส่ปุ่มล็อกทั้ง 4 ปุ่มเข้าไปด้านบน

โหมดการใช้งานที่เป็นประโยชน์

ในการใช้งาน โปรดดูหัวข้อ "แผงควบคุมการทำงาน"

 โหมดทำความเย็นพิเศษ

 แช่แข็งแบบด่วน

 ทำความเย็นแบบด่วน

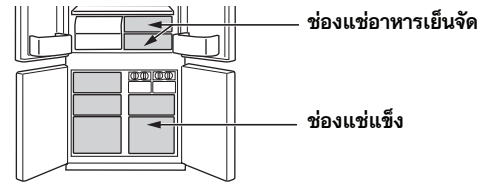

	โหมดทำความเย็นพิเศษ	แช่แข็งแบบด่วน	ทำความเย็นแบบด่วน
คุณสมบัติ	โหมดนี้จะทำให้อาหารหรือเครื่องดื่มเย็นเป็นน้ำแข็ง หมายเหตุ : อาหารที่มีความชื้นสูงอาจกลายเป็นน้ำแข็ง	โหมดนี้จะช่วยเร่งเวลาในการแช่แข็งอาหารให้เร็วขึ้น	โหมดนี้จะทำความเย็นให้อาหารหรือเครื่องดื่มอย่างรวดเร็ว
จุดที่ใช้งาน	ช่องแช่อาหารเย็นจัด	ช่องแช่แข็ง	ช่องแช่แข็ง ข้อควรระวัง : ห้ามแช่ขวดแก้ว เนื่องจากมีความเสี่ยงสูงที่จะเกิดการระเบิด
เวลาในการทำงาน	6 ชั่วโมง *1	2 ชั่วโมง *1	30 นาที
	<ul style="list-style-type: none"> • โหมดนี้จะหยุดการทำงานโดยอัตโนมัติ • สัญญาณเตือนจะไม่ทำงาน 		<ul style="list-style-type: none"> • โหมดนี้จะหยุดการทำงานโดยอัตโนมัติ • สัญญาณเตือนจะทำงาน การหยุดสัญญาณเตือน *2 กดปุ่มป้อนเข้า 
หลังจากเสร็จสิ้นการทำงาน	<ul style="list-style-type: none"> • ไม่จำเป็นต้องนำเครื่องดื่มหรืออาหารออกมา 		<ul style="list-style-type: none"> • อย่าลืมนำอาหารและเครื่องดื่มออกเมื่อได้ยินเสียงเตือน • หากวางอาหารและเครื่องดื่มไว้ในช่องแช่แข็งนานเกินกว่า 30 นาที อาหารและเครื่องดื่มอาจกลายเป็นน้ำแข็ง
หากไฟดับในระหว่างการทำงาน	<ul style="list-style-type: none"> • โหมดนี้จะถูกยกเลิกโดยอัตโนมัติ 		<ul style="list-style-type: none"> • โหมดนี้จะเริ่มทำงานโดยอัตโนมัติจากสถานะก่อนหน้าเมื่อได้รับการจ่ายกระแสไฟฟ้าตามปกติ

*1 อาจใช้เวลาานจนกว่าจะเสร็จสิ้น หากมีการทำงานซ้อนทับกันกับการละลายน้ำแข็ง โหมดนี้จะเริ่มต้นหลังจากการละลายน้ำแข็งทำงานเสร็จสิ้นแล้ว

*2 หากไม่ได้หยุดสัญญาณเตือน เสียงเตือนจะดังติดต่อกัน 30 นาที

หมายเหตุ

- ไม่สามารถใช้งานในโหมดทำความเย็นพิเศษ แช่แข็งแบบด่วน และทำความเย็นแบบด่วน พร้อมกันได้ หากโหมดใดโหมดหนึ่งดังกล่าวกำลังทำงานอยู่
- หลีกเลี่ยงการเปิดตู้เย็นระหว่างการทำงานในโหมดดังกล่าว

แผงควบคุมการทำงาน

โหมดการใช้งานที่เป็นประโยชน์

รูปสัญลักษณ์	ความหมาย	ค่ามาตรฐานจากโรงงาน
	โหมดทำความเย็นพิเศษ	ปิด
	แช่แข็งแบบด่วน	
	ทำความเย็นแบบด่วน	

การควบคุมอุณหภูมิ

รูปสัญลักษณ์	ความหมาย	ค่ามาตรฐานจากโรงงาน
	ช่องแช่เย็น	3°C
	ช่องแช่แข็ง	-18°C

โหมดเสริม

ไฟแสดงระดับอุณหภูมิ	ความหมาย	ค่ามาตรฐานจากโรงงาน
	สัญญาณเตือนเปิดประตู	เปิด
	เสียงการทำงานของปั๊ม	

หมายเหตุ

- เมื่อกดปุ่มใดปุ่มหนึ่ง รูปสัญลักษณ์ทั้งหมดจะกะพริบหนึ่งครั้งแล้วจะแสดงหน้าจอพร้อมใช้งาน หากตู้เย็นหยุดทำงานเนื่องจากกระแสไฟฟ้าขัดข้องโหมดต่างๆดังกล่าวยกเว้นทำความเย็นพิเศษและแช่แข็งแบบด่วน จะเริ่มทำงานเหมือนเดิมเมื่อได้รับการจ่ายกระแสไฟตามปกติ
- การทำงานจะใช้ไม่ได้หากประตูช่องแช่เย็นเปิดอยู่
- รูปสัญลักษณ์หรือไฟแสดงโหมดการทำงานจะสว่างขึ้นที่หน้าจอพร้อมใช้งานเมื่อกำลังทำความเย็นแบบด่วน รูปสัญลักษณ์ทำความเย็นแบบด่วนจะกะพริบที่หน้าจอพร้อมใช้งาน

สถานะพร้อมใช้งาน

- เมื่อไม่มีการทำงานใดๆ ประมาณ 1 นาที หน้าจอจะกลับไปเป็นหน้าจอพร้อมใช้งานโดยอัตโนมัติ หากเวลาผ่านไปอีก 1 นาที และไม่มีการทำงานใดๆ หน้าจอพร้อมใช้งานจะปิด

การใช้งานโหมดที่มีประโยชน์

การใช้งานโหมดที่มีประโยชน์		หน้าจอ	
1	เลือกรูปสัญลักษณ์ของโหมด	(เช่น ทำความเย็นพิเศษ)	
2	เลือก เปิด/ปิด		
3	ทำการตั้งค่าให้เสร็จสมบูรณ์ (เสียงบีบ)	รูปสัญลักษณ์โหมดจะติดสว่าง	รูปสัญลักษณ์จะดับที่หน้าจอพร้อมใช้งาน

เมื่อกดปุ่ม รูปสัญลักษณ์จะเปลี่ยนไปตามลำดับดังนี้

↑ หน้าจอพร้อมใช้งาน

↑ ←

: โหมดการใช้งานที่เป็นประโยชน์

การใช้งานโหมดที่มีประโยชน์

	สาระสำคัญ	ยกเลิกการใช้งาน	หน้าจอ
สัญญาณเตือนเปิดประตู	<ul style="list-style-type: none"> เมื่อประตูช่องแช่เย็นหรือช่องแช่แข็งถูกเปิดทิ้งไว้นานกว่า 1 นาที จะมีสัญญาณเตือนดังขึ้นหนึ่งครั้ง และจะดังขึ้นอีกครั้งหนึ่งเมื่อเวลาผ่านไป 1 นาที หากประตูเปิดทิ้งไว้ประมาณ 3 นาที สัญญาณเตือนจะดังขึ้นอย่างต่อเนื่อง สัญญาณเตือนดังกล่าวยกเลิกหลังจากปิดประตูทั้งหมดแล้ว 	กด และ พร้อมกันไว้อย่างน้อย 3 วินาที (บีบ บีบ บีบ)	 ไฟแสดงปิด
เสียงการทำงานของปั๊ม	<ul style="list-style-type: none"> เมื่อต้องการปิดเสียงการทำงานของปั๊ม 	กด และ พร้อมกันไว้อย่างน้อย 3 วินาที (บีบ บีบ บีบ)	 ไฟแสดงปิด

8 หมายเหตุ • เมื่อต้องการเปิดโหมดเสริม ให้ปฏิบัติตามขั้นตอนเดิมซ้ำอีกครั้ง (ไฟแสดงปิด)

การควบคุมอุณหภูมิ

ตู้เย็นจะมีการควบคุมอุณหภูมิโดยอัตโนมัติ อย่างไรก็ตาม คุณสามารถปรับอุณหภูมิได้ดังนี้

วิธีการตรวจสอบการตั้งค่าอุณหภูมิปัจจุบัน

กดปุ่ม เพื่อเลือกรูปสัญลักษณ์ หรือ

การตั้งค่าช่องแช่เย็น / ช่องแช่แข็ง

ช่องแช่แข็ง

: ปรับได้ครั้งละ 1°C ระหว่าง -13°C ถึง -21°C

ช่องแช่เย็น

: ปรับได้ครั้งละ 1°C ระหว่าง 0°C ถึง 6°C

ค่ามาตรฐานจากโรงงาน

ช่องแช่เย็น	ช่องแช่แข็ง

การใช้งานพื้นฐาน

		หน้าจอ	
1	เลือกรูปสัญลักษณ์ หรือ	ช่องแช่เย็น 	ช่องแช่แข็ง
2	ตั้งค่าอุณหภูมิ 		
3	ทำการตั้งค่าให้เสร็จสมบูรณ์ (เสียงบี๊บ)		

เมื่อกดปุ่ม รูปสัญลักษณ์จะเปลี่ยนไปตามลำดับดังนี้

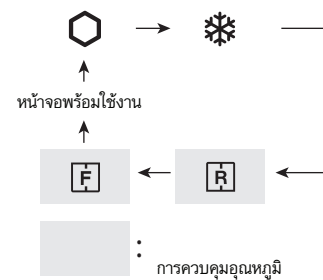

การตั้งค่าขั้นสูงสำหรับช่องแช่เย็น / ช่องแช่แข็ง

สามารถปรับอุณหภูมิของช่องแช่เย็นและช่องแช่แข็งได้ครั้งละ 0.5 °C โดยปฏิบัติตามขั้นตอน ก ถึง ค

- บี๊บ บี๊บ บี๊บ
- หลังจากขั้นตอนที่ 1 ใน “การใช้งานพื้นฐาน” กดค้างไว้อย่างน้อย 3 วินาที อุณหภูมิที่ตั้งค่าไว้ล่วงหน้าในปัจจุบันจะกลับไปเป็น “ค่ามาตรฐานจากโรงงาน” (หน้าจอจะแสดงตามภาพด้านขวามือ)
 - กด หรือ แล้วตั้งค่าอุณหภูมิ
 - ทำการตั้งค่าให้เสร็จสมบูรณ์ (เหมือนกับขั้นตอนที่ 3 ใน “การใช้งานพื้นฐาน”) ปฏิบัติตามขั้นตอน ก ถึง ค

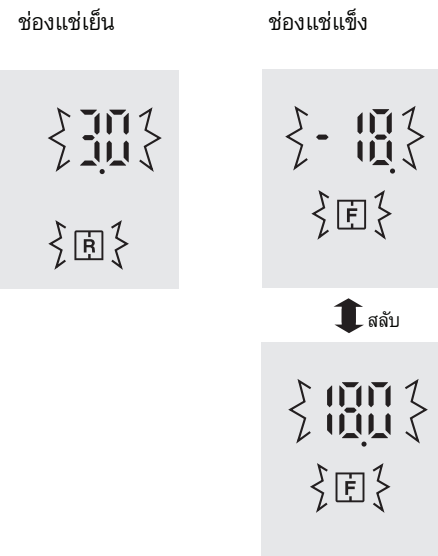

การเก็บรักษาอาหารในตู้เย็น

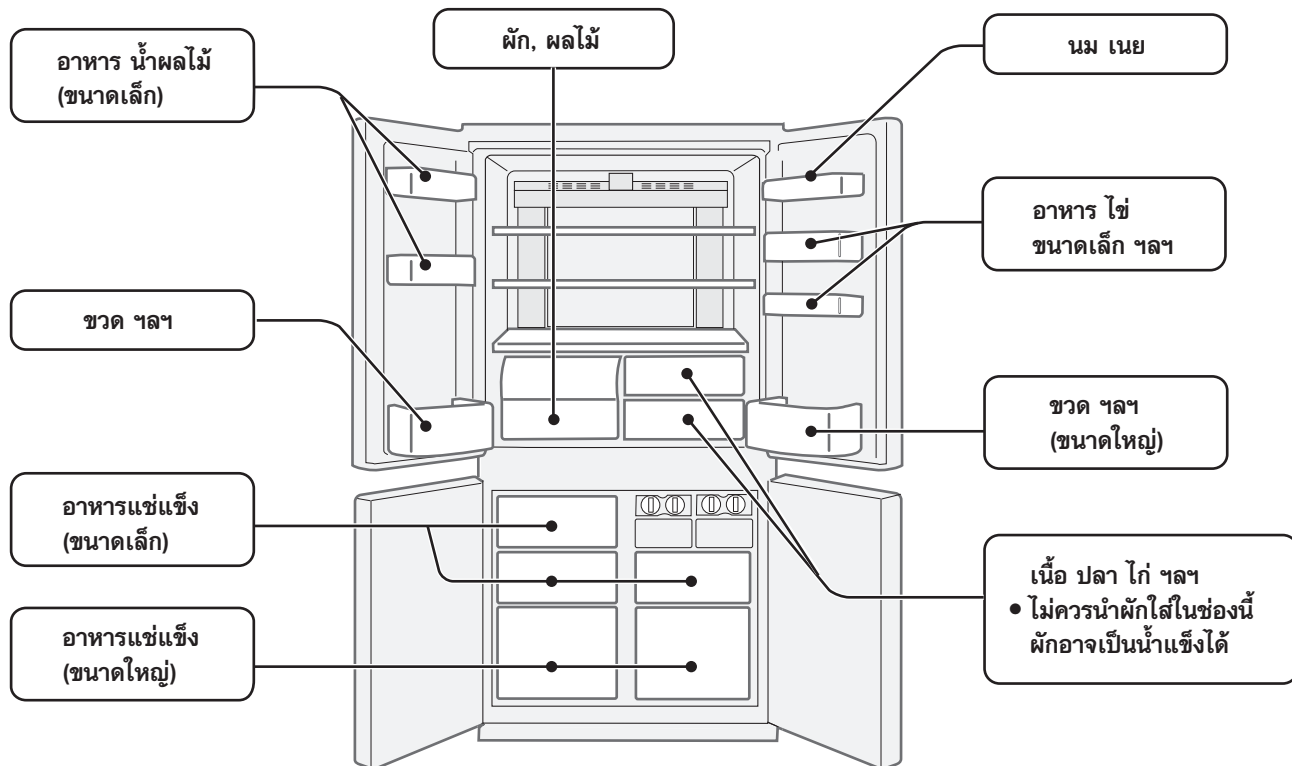

การแช่เย็นสามารถช่วยลดการเน่าเสียของอาหาร

ควรแน่ใจว่าอาหารมีคุณภาพสดใหม่ที่สุดเพื่อช่วยยืดอายุผลิตภัณฑ์อาหารที่เน่าเสียได้ต่อไปนี้เป็นข้อแนะนำเพื่อช่วยให้เก็บรักษาอาหารได้ยาวนานขึ้น

ผักและผลไม้

ควรห่อหุ้มผักและผลไม้ด้วยพลาสติกใสหรือถุง (ไม่ปิดผนึก) ก่อนนำไปแช่ในกล่องใส่ผักและผลไม้เพื่อคงความสดไว้ให้มากที่สุด

นม เนย และไข่

- ผลิตภัณฑ์นมส่วนใหญ่จะระบุวันที่ควรบริโภคก่อนที่ด้านนอกของบรรจุภัณฑ์พร้อมกับระบุอุณหภูมิที่แนะนำและอายุการเก็บรักษาของอาหาร
- ควรเก็บไข่ไว้ที่ชั้นวางไข่

เนื้อ ปลา และไก่

- ควรวางบนจานหรือชามและห่อหุ้มด้วยพลาสติกใสหรือกระดาษห่อ
- สำหรับเนื้อ ปลา หรือเนื้อไก่ที่มีขนาดใหญ่ ควรวางไว้ที่ด้านในของชั้นวาง
- ในการเก็บรักษาอาหารที่ปรุงเสร็จแล้ว ควรห่อหุ้มด้วยพลาสติกหรือใสในภาชนะบรรจุที่ปิดมิดชิดก่อนนำไปแช่ในตู้เย็น

สำหรับการแช่แข็งที่มีประสิทธิภาพ

- ควรเลือกอาหารที่สดและสะอาด
- ควรแช่แข็งอาหารในปริมาณน้อยๆ ในแต่ละครั้งเพื่อให้อาหารแข็งตัวอย่างรวดเร็ว
- ควรห่อหุ้มอาหารหรือปิดฝาให้สนิทก่อนนำไปแช่
- วางอาหารในช่องแช่แข็งให้สม่ำเสมอ
- ควรทำฉลากติดไว้บนภาชนะหรือถุงต่างๆ เพื่อบันทึกวันที่เก็บอาหารไว้ในช่องแช่แข็ง

คำแนะนำในการป้องกันหยดน้ำหรือน้ำแข็งด้านในตู้เย็น

- ปิดประตูตู้เย็นให้สนิท หากอาหารคว่ำ อาจทำให้เกิดช่องว่างระหว่างตัวตู้เย็นและประตู ดังนั้นควรเก็บอาหารเข้าชั้นวางหรือช่องแช่ให้เรียบร้อย
- ควรเก็บอาหารที่มีความชื้นสูงในกล่องอัดลมหรือปิดผนึกให้แน่นหนา

หมายเหตุ

- โปรดวางอาหารบนชั้นวางอย่างสมดุลกัน เพื่อให้ความเย็นสามารถหมุนเวียนได้อย่างมีประสิทธิภาพ
- อาหารร้อน ควรรอให้อาหารเย็นลงก่อนนำไปแช่การเก็บอาหารที่ร้อนอยู่ในทันทีจะเพิ่มอุณหภูมิให้ตู้เย็นสูงขึ้นและเพิ่มความเสี่ยงให้อาหารเน่าเสียได้ง่าย
- อย่างวางอาหารหรือภาชนะปิดช่องลมเข้าและช่องลมออกของวงจรหมุนเวียนความเย็น มิฉะนั้น อาหารภายในตู้เย็นจะได้รับความเย็นอย่างทั่วถึงกัน

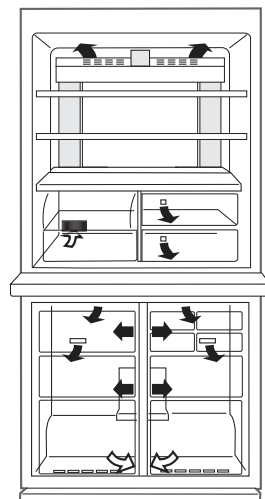

← ช่องลมเข้า
→ ช่องลมออก

อย่าวางอาหารไว้หน้าช่องลมเย็นออกโดยตรง เพราะจะทำให้อาหารเย็นจัดจนแข็งได้

การดูแลรักษาและการทำความสะอาด

ข้อมูลสำคัญ

เพื่อป้องกันไม่ให้อันตรายและชิ้นส่วนที่เป็นพลาสติกภายในแตกร้าว ให้ปฏิบัติตามคำแนะนำดังนี้

- เช็ดคราบไขมันจากอาหารที่ติดอยู่บนชิ้นส่วนพลาสติกออก
- น้ำยาทำความสะอาดที่เป็นสารเคมีบางชนิดอาจทำให้พลาสติกเสียหายได้ ดังนั้นให้ใช้เฉพาะน้ำยาทำความสะอาดชนิดเจือจาง (น้ำสบู่อ่อนๆ) เท่านั้น
- หากใช้น้ำยาทำความสะอาดที่ไม่เจือจางหรือเช็ดน้ำสบู่ออกไม่หมดอาจทำให้ชิ้นส่วนพลาสติกแตกร้าวได้

การทำความสะอาด

- นำชิ้นส่วนต่างๆ เช่น ชั้นวางภายในตู้ ออกจากตู้เย็น ทำความสะอาดด้วยน้ำอุ่นผสมน้ำยาล้างจาน จากนั้นล้างออกด้วยน้ำสะอาดแล้วเช็ดให้แห้ง (ยกเว้นชั้นวางผักและผลไม้ไม่สามารถถอดออกได้)
- ทำความสะอาดภายในตู้เย็นด้วยผ้าชุบน้ำอุ่นผสมน้ำยาล้างจาน สบู่ซักผ้าให้หมด
- เช็ดด้านนอกตู้เย็นด้วยผ้าชุบน้ำอุ่นทุกครั้งที่เป็น
- ทำความสะอาดขอบยางประตูโดยใช้แปรงสีฟันชุบน้ำอุ่นผสมน้ำยาล้างจาน
- เช็ดแผงควบคุมการทำงานระบบลำโพงด้วยผ้าแห้ง

หมายเหตุ

- ห้ามใช้สารทำความสะอาดหรือสารละลายชนิดเข้มข้นสูง (แอมโมเนีย สีผงขัดเงา เบนซิน น้ำร้อน เป็นต้น) ที่อาจทำให้เกิดการชำรุดเสียหายได้
- หากดึงปลั๊กไฟออก โปรดรอน้อย 5 นาทีก่อนจะเสียบปลั๊กใหม่อีกครั้ง
- ชั้นวางที่เป็นกระจกแต่ละชั้นมีน้ำหนักประมาณ 3 กก. จึงควรจับด้วยความระมัดระวัง เมื่อทำการถอดออกจากตู้เย็นหรือในขณะถือชั้นวาง
- อย่าทำวัตถุตกหล่นภายในตู้เย็นหรือกระทบกระแทกกับผนังด้านใน เพราะอาจทำให้พื้นผิวด้านในแตกร้าวได้

ก่อนการขนส่ง

เช็ดน้ำออกจากถาดรองรับน้ำทิ้ง ก่อนการเช็ดทำความสะอาด ให้รอเป็นเวลา 1 ชั่วโมงขึ้นไปหลังจากถอดปลั๊กไฟออก เนื่องจากอุปกรณ์ของวงจรทำความเย็นจะมีความร้อนสูงมาก (ถาดรองรับน้ำทิ้งจะอยู่ที่ด้านหลังของตู้เย็น)

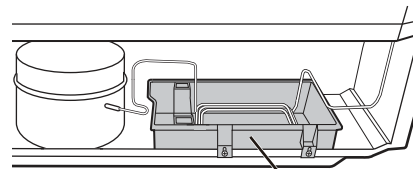

ถาดรองรับน้ำทิ้ง

การปิดไฟตู้เย็น

หากจำเป็นต้องปิดตู้เย็นเป็นเวลานาน ควรปฏิบัติตามขั้นตอนต่อไปนี้เพื่อลดการเติบโตของเชื้อรา:

1. นำอาหารทั้งหมดออกมา
2. ถอดปลั๊กไฟออกจากเต้ารับ
3. ทำความสะอาดด้านในตู้เย็นให้ทั่วและเช็ดให้แห้ง
4. เปิดประตูทั้งหมดไว้ประมาณ 2-3 วันเพื่อให้ตู้เย็นแห้งสนิท

การละลายน้ำแข็ง

การละลายน้ำแข็งจะทำงานโดยอัตโนมัติเพื่อประหยัดพลังงาน

สิ่งที่ควรทำเมื่อหลอดไฟภายในตู้เย็นเสีย

โปรดติดต่อศูนย์บริการซาร์ปเพื่อเปลี่ยนหลอดไฟ เนื่องจากการเปลี่ยนหลอดไฟต้องดำเนินการโดยช่างผู้ชำนาญการ

ข้อแนะนำในการประหยัดพลังงาน

- ควรเว้นพื้นที่ระบายอากาศรอบตู้เย็นให้เพียงพอ
- หลีกเลี่ยงการวางตู้เย็นในตำแหน่งที่ถูกแสงแดดโดยตรง และอย่าวางตู้เย็นใกล้กับเครื่องใช้ไฟฟ้าที่มีความร้อน
- ไม่ควรเปิดประตูตู้เย็นบ่อยๆ
- อาหารร้อน ควรรอให้อาหารเย็นลงก่อนนำไปแช่
- วางอาหารบนชั้นวางให้สมดุลกัน เพื่อให้ความเย็นสามารถหมุนเวียนได้อย่างมีประสิทธิภาพ

การใช้ไฟฟ้า

การใช้ไฟฟ้าของตู้เย็นรุ่นนี้จะมีการวัดค่าตามมาตรฐานสากลของประสิทธิภาพการทำงานของตู้เย็นหากใช้งานตู้เย็นโดยการนำอุปกรณ์เสริมออก(บริเวณที่แรงเงา)ตู้เย็นจะทำงานในสภาวะที่ประหยัดพลังงานมากที่สุด

- การวัดค่าปริมาณการใช้ไฟฟ้าของตู้เย็นรุ่นนี้วัดเมื่อนำอุปกรณ์เสริมเหล่านี้ออกตามที่แสดงในบริเวณที่แรงเงา

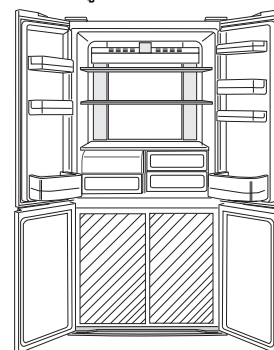

- การวัดค่าปริมาณการใช้ไฟฟ้าของตู้เย็นรุ่นนี้วัดเมื่อระยะห่างของตู้เย็นเป็นไปตามที่แสดงในรูปภาพด้านขวา

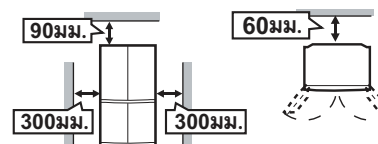

คำแนะนำก่อนติดต่อขอรับบริการ

ก่อนติดต่อขอรับบริการจากศูนย์บริการชาโรป กรุณาตรวจสอบดังต่อไปนี้

ปัญหา	การแก้ไข
เมื่อสัมผัสภายนอกตู้เย็นแล้วรู้สึกร้อน	โดยปกติ ด้านข้างทั้งสองของตู้เย็นจะร้อน เนื่องจากซ่อนแผงระบายความร้อนไว้เพื่อป้องกันไอน้ำเกาะรอบตู้เย็น
เมื่อตู้เย็นมีเสียงดังเกิดขึ้น	ถือว่าตู้เย็นปกติหากตู้เย็นมีเสียงดังต่อไปนี้ <ul style="list-style-type: none"> ● เสียงดังที่เกิดจากการเริ่มทำงานของคอมเพรสเซอร์ <ul style="list-style-type: none"> -- เสียงนั้นจะเบาลง เมื่อคอมเพรสเซอร์ทำงานได้สักครู่หนึ่ง ● เสียงของคอมเพรสเซอร์จะดังวันละหนึ่งครั้ง <ul style="list-style-type: none"> -- เสียงการทำงานดังขึ้นทันทีหลังจากการทำงานของระบบละลายน้ำแข็งอัตโนมัติ ● เสียงที่เกิดขึ้นจากการไหลเวียนของน้ำยา (เสียงน้ำไหล) <ul style="list-style-type: none"> -- เสียงจากการไหลเวียนของน้ำยาทำความเย็นในท่อ (เสียงอาจดังขึ้นเป็นระยะๆ) ● เสียงคล้ายกับเสียงแตกกร้าวหรือเสียงลั่นเอี๊ยด <ul style="list-style-type: none"> -- เสียงที่เกิดจากการขยายตัวและหดตัวของผนังด้านในและชิ้นส่วนภายในตู้เย็นในระหว่างการทำความเย็น
เกิดน้ำแข็งหรือหยดน้ำด้านในหรือด้านนอกตู้เย็น	อาจเกิดขึ้นจากกรณีใดกรณีหนึ่งดังต่อไปนี้ ให้ใช้ผ้าเปียกเช็ดเกล็ดน้ำแข็งและใช้ผ้าแห้งเช็ดหยดน้ำ <ul style="list-style-type: none"> ● เมื่ออุณหภูมิภายนอกมีความชื้นสูง ● เมื่อเปิดและปิดตู้เย็นบ่อยๆ ● เมื่อแช่อาหารที่มีน้ำเป็นส่วนประกอบปริมาณมาก (ควรห่อหุ้มอาหารไว้ก่อนแช่ในตู้เย็น)
อาหารในช่องแช่เย็น เย็นจัดจนแข็ง	<ul style="list-style-type: none"> ● ตู้เย็นทำงานโดยตั้งอุณหภูมิช่องแช่เย็นไว้ที่ 0°C เป็นเวลานานหรือไม่ <ul style="list-style-type: none"> -- เปลี่ยนการควบคุมอุณหภูมิกลับไปเป็น 3°C ● ตู้เย็นทำงานโดยตั้งอุณหภูมิช่องแช่แข็งไว้ที่ -21°C เป็นเวลานานหรือไม่ <ul style="list-style-type: none"> -- เปลี่ยนการควบคุมอุณหภูมิกลับไปเป็น -18°C ● หากอุณหภูมิโดยรอบต่ำ อาหารอาจกลายเป็นน้ำแข็งได้แม้ว่าจะตั้งค่าช่องแช่เย็นไว้ที่ 6°C ก็ตาม
กลิ่นไม่พึงประสงค์ในช่องแช่	<ul style="list-style-type: none"> ● ควรห่อหุ้มอาหารที่มีกลิ่นแรงให้มิดชิดก่อนนำไปแช่ ● ตัวดูดกลิ่นไม่สามารถดูดกลิ่นได้ทั้งหมด
หากสัญญาณเตือนประตูเปิดดังไม่หยุด	● สัญญาณเตือนดังกล่าวจะหยุดลงหลังจากปิดประตูแล้ว

หากท่านยังต้องการติดต่อขอรับบริการ
กรุณาติดต่อศูนย์บริการชาโรปใกล้บ้านท่าน

Thank you very much for buying this SHARP product. Before using your SHARP refrigerator, please read this operation manual to ensure that you gain the maximum benefit from it.

- This refrigerator is intended for making ice cubes, refrigerating and freezing foods.
- This refrigerator is for household use only, with ambient temperature indicated in the table. The climate class is specified on the rating plate.
The refrigerator is fully functional at the ambient temperature range of the indicated climate class. If the refrigerator is used at colder temperatures, the refrigerator will not be damaged up to a temperature of +5°C.
- The refrigerator should not be subjected to temperatures of -10°C or below for a long period of time.

Household use only	
Climate class	Acceptable range of ambient temperature
SN	+10°C to 32°C
N	+16°C to 32°C
ST	+16°C to 38°C
T	+16°C to 43°C

Safety information



Warning This means that there are high risks of death or serious injury.



Caution This means that there are high risks of material damage or personal injury.



Warning

Refrigerant

This refrigerator contains flammable refrigerant (R600a: isobutane) and insulation blowing gas (cyclopentane). Observe the following rules to prevent ignition and explosion.

- Do not allow any sharp objects to have contact with the refrigeration system. The refrigeration system behind and inside the refrigerator contains refrigerant.
- Do not use mechanical devices or other means to accelerate the defrosting process. (This refrigerator has adopted automatic defrosting system.)
- Do not use electrical appliances inside the refrigerator.
- Do not block the space around the refrigerator.
- Do not use flammable sprays, such as spray paint near the refrigerator.
- In the case of failure of the refrigeration system, do not touch the wall socket and use open flames.
Open the window and air out the room. Then ask a service agent approved by SHARP for service.

Installation

- Do not install the refrigerator in a damp or wet location. It may cause the damage to the insulation or electrical leak. Dew may also appear on the outer cabinet and it causes rust.
- The refrigerator should be installed flatly and firmly on the floor.

Power cord, Plug, Socket

Read carefully the following rules to prevent electric shock or fire.

- Connect the power plug into the wall socket firmly and directly. Do not use an extension cord or adapter plug.
- Connect the power plug to the socket with the required rated voltage.
- Connect the earth pin to the earth terminal properly.

- Make sure that the power cord has not been damaged during installation or moving. If the power plug or cord is loose, do not insert the power plug.
- Do not touch the power plug with wet hands.
- Disconnect from the main electricity supply by removing the main plug from the socket.
Do not remove by pulling the power cord.
- Dust deposited on the power plug may cause fire.
Wipe it off carefully.
- Pull out the plug if the refrigerator is not used for a long time.
- Should the flexible supply cord be damaged, it must be replaced by service agent approved by SHARP, a special cord is required.

In use

- Do not store volatile and flammable materials such as ether, petrol, propane gas, aerosol cans, adhesive agents and pure alcohol etc. These materials are easy to explode.
- Do not store temperature-sensitive products such as pharmaceutical products in the refrigerator.
There are high risks of changes in product quality .
- Do not attempt to change or modify this refrigerator.
This may result in fire, electric shock or injury.
- Do not place any object on the top of refrigerator.
If the object falls down from the top, it may cause injury.
- This appliance can be used by children aged from 8 years or above and persons with reduced physical, sensory or mental capabilities or lack of experience and knowledge if they have been given supervision or instruction concerning use of the appliance in a safe way or understanding the hazards involved. Children shall not play with the appliance. Cleaning and user maintenance shall not be done by children without supervision.

Care and Cleaning

- Unplug the refrigerator first to prevent electric shock.
- Do not splash water directly on the outer cabinet or the interior. This may lead to rusting and deterioration of the electrical insulation.

Trouble

- If you smell something burnt, pull out the power plug immediately. Then ask a service agent approved by SHARP for service.
- In case of gas leak, ventilate the area by opening window. Do not touch the refrigerator or the power socket.



Caution

Transportation

- When you install or move your refrigerator, use curing mat to protect the floor from being damaged.
- Carry the refrigerator by holding the handles located on the rear and bottom side. If you lift up the refrigerator improperly, it may cause injury.

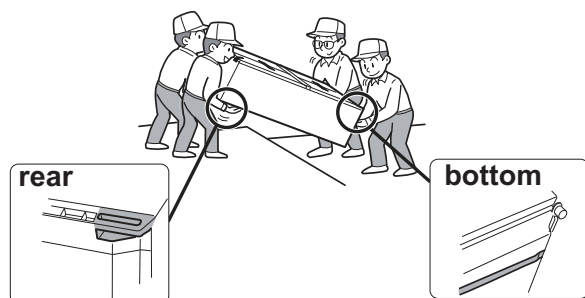

Disposal

- Ensure that the refrigerator presents no danger to children while being stored for disposal. (e.g. remove the magnetic door seals to prevent child entrapment.)
- This refrigerator should be disposed appropriately. Take the refrigerator to a professional recycling plant for flammable refrigerant and insulation blowing gases.

In use

- Do not touch the compressor unit or its peripheral parts, as they become extremely hot during operation and the metal edges may cause injury.
- Do not touch foods or metal containers in the freezer compartment with wet hands. This may cause frostbite.
- Do not place bottled drinks and cans in the freezer compartment. Especially "Express cool" is in operation, there is a high risk that glass bottles may burst.
- Do not use other than potable water to make ice cubes.
- Do not open or close the door when other people put a hand near the door. There is a risk that the other people may get their fingers caught in the door.
- Do not put oversized object in the pockets of the door. If the object falls down from the pockets, it may cause injury.

Installation

Free standing type

1 Keep adequate ventilation space around the refrigerator.

- The figure shows the minimum required space for installing the refrigerator. The measurement condition of power consumption is conducted under a different space dimension.
- By keeping greater space, the refrigerator may consume a less amount of power consumption.
- If use the refrigerator in the smaller space dimension than figured, it may cause temperature rise in the unit, loud noise and failure.
- The space between the rear of the refrigerator and the wall should be 60mm or more, and less than 75mm. If the space is wider than 75mm, you may get injured by touching compressor and its peripheral parts which are extremely hot during the operation.

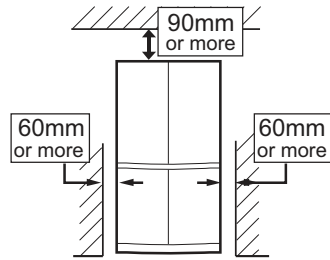

4 Remove the 4 screws of the lower part of the cabinet and use these screws to set the foot cover. (The foot cover is packed inside the refrigerator compartment.)

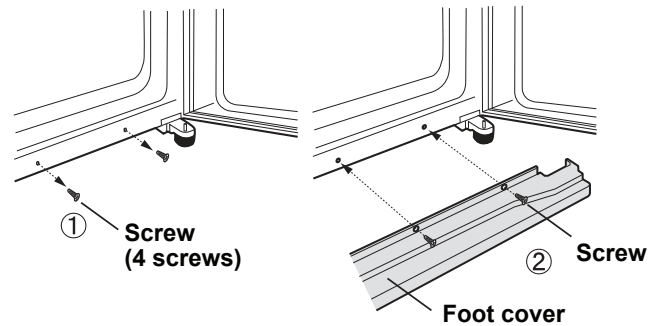

Note

- Place your refrigerator to access the plug.
- Keep your refrigerator out of direct sunlight and do not place next to heat generating appliance.
- Do not place your refrigerator directly on the ground. Insert suitable stand such as wooden board under the refrigerator.
- When you insert the power plug with the door opened, door alarm sounds but it is not abnormal. This sound stops after closing the door.

Overall space required in use

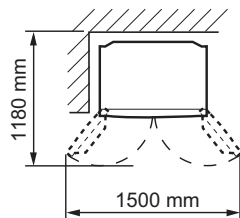

2 Use the two front the adjustable feet to place the refrigerator flatly and firmly on the floor.

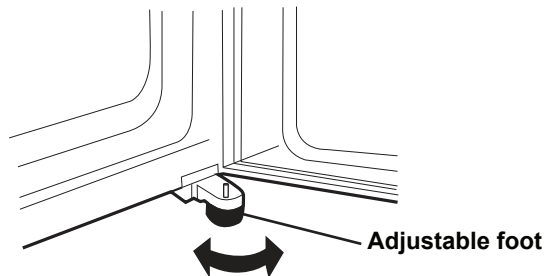

3 When right and left doors are not properly aligned, adjust using the adjustable feet.

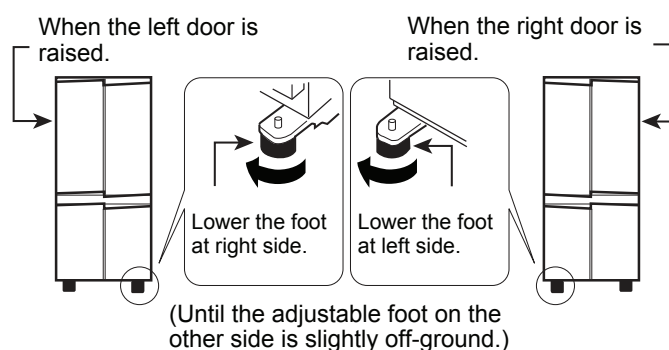

Before using your refrigerator

Clean the inside parts with a cloth soaked in warm water.
If soapy water is used, wipe it off thoroughly with water.

ENGLISH

Description

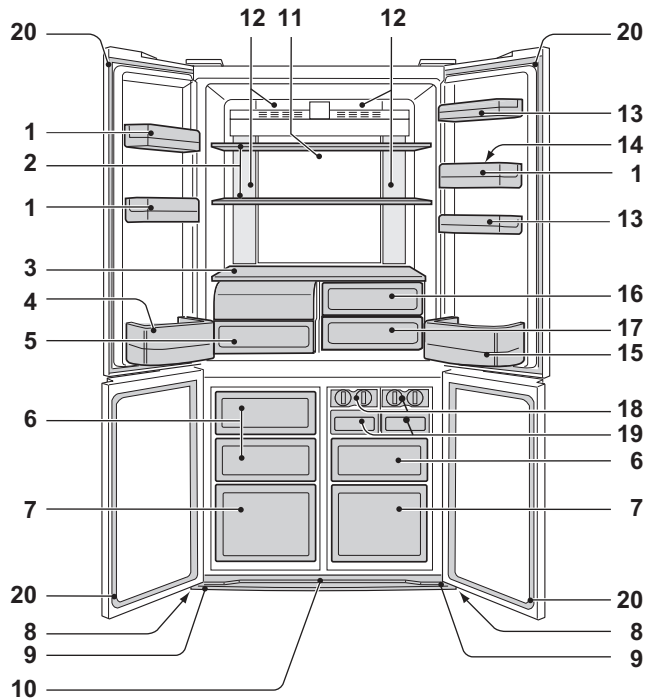

SJ-FX79T

1. Door pocket (3 pcs)
2. Refrigerator shelf (2 pcs)
3. Shelf
4. Bottle pocket (left)
5. Fruit and vegetable crisper
The cover of the fruit and vegetable crisper opens as the case is pulled.
6. Freezer case (small) (3 pcs)
7. Freezer case (large) (2 pcs)
8. Caster (4 pcs)
The casters allow the refrigerator to move back and forth.
9. Adjustable foot (2 pcs)
10. Foot cover
11. Hybrid cooling panel
The panel cools the refrigerator compartment indirectly from the rear. In this way, food is cooled gently without being exposed to cold air flow.
12. Light
13. Utility pocket
(SJ-FX79T : 2 pcs
 SJ-FX74T : 1 pc)
14. Egg holder
15. Bottle pocket (right)
To store large-size bottles, move the partition all the way back.
16. Fresh case (upper)
17. Fresh case (lower)
18. Ice cube maker (2 pcs)
 - 1) Do not overfill this tray with water. Otherwise the ice cubes will join together when frozen.
 - 2) When ice cubes are made, turn the lever clockwise to put the ice into the ice cube box.

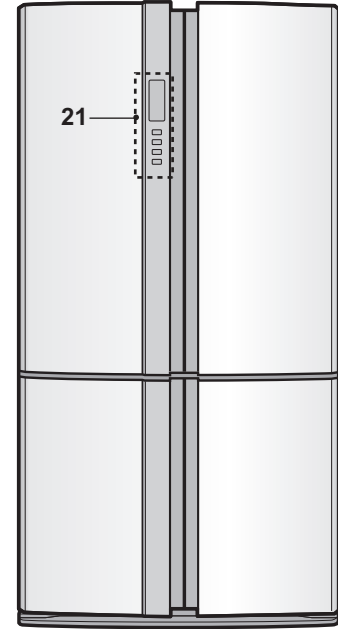
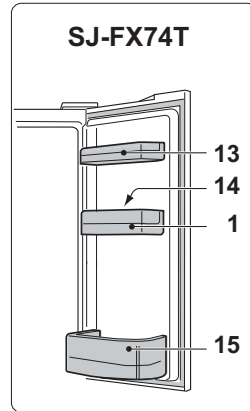
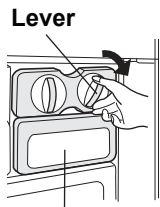
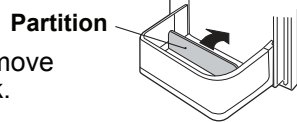
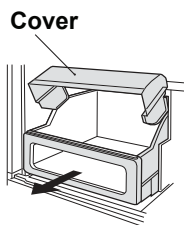

19. Ice cube box (2 pcs)

Note

To prevent the ice cube box from being damaged, do not pour oil into the box or make ice in it.

20. Magnetic door seal (4 pcs)
21. Control panel

Deodorizing unit

Deodorizing catalyst is installed on the routes of cold air. There is no need to operate and clean.

More food can be stored by taking out the internal accessories with normal cooling operation.

How to remove the fruit and vegetable crisper cover

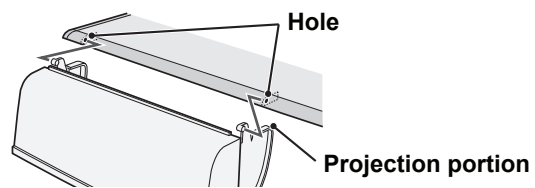

How to remove
To remove the partition, pull it to the front with pushing the claw.

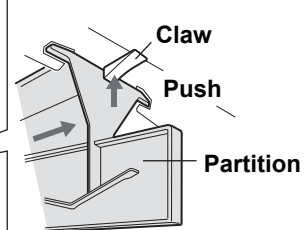

How to set
Insert the four projections into the upper parts.

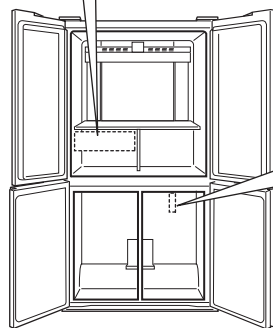

Useful modes

As for the operations, refer to chapter "Control panel".

-  **Extra cool**
-  **Express freezing**
-  **Express cool**

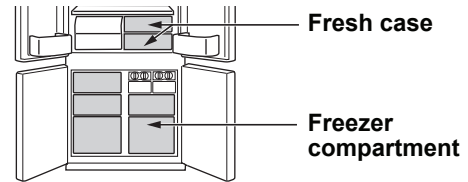

	Extra cool	Express freezing	Express cool
Feature	This mode is to cool beverages or foods to ice-cold. Note : Food with high-moisture may freeze.	This mode speeds up the time to freeze food.	This mode is to cool beverages or foods quickly.
Point of use	Fresh case	Freezer compartment	Freezer compartment Caution : Do not place glass bottles. There is a high risk that they may burst.
Operating time	6 hours *1	2 hours *1	30 minutes
	<ul style="list-style-type: none"> • This mode ends automatically. • The alarm does not sound. 	<ul style="list-style-type: none"> • This mode ends automatically. • The alarm sounds. <p>To stop the alarm *2 Press enter button. </p>	
After the operation completed	<ul style="list-style-type: none"> • There is no need for taking beverages or foods out. 		<ul style="list-style-type: none"> • Be sure to take the beverages and foods out when the alarm sounds. • If the beverages and foods are left in the freezer compartment over approximately 30 minutes, they may freeze.
At the time of power failure during the operation	<ul style="list-style-type: none"> • This mode is automatically cancelled. 		<ul style="list-style-type: none"> • This mode is automatically restarted from the previous state at the time of re-power.

*1 It may take more time to complete if the operation overlaps with defrosting. This mode starts after defrosting is completed.

*2 If you do not stop the alarm, it sounds 30 minutes continuously.

Note

- Extra cool, Express freezing and Express cool are not available at the same time while one of the modes is in operation.
- Avoid opening the door as much as possible during the operations of these modes.

Controlling temperature

The refrigerator controls its temperature automatically. However, you can adjust the temperature as below.

How to check the current temperature setting

Press button to select or icon.

Default setting

Refrigerator compartment	Freezer compartment

Setting of Refrigerator / Freezer compartment

- Freezer compartment : Adjustable between -13°C and -21°C in step of 1°C
- Refrigerator compartment : Adjustable between 0°C and 6°C in step of 1°C

Basic operations

		Display	
		Refrigerator compartment	Freezer compartment
1	Select or icon.		
2	Set the temperature.	(up) (down)	
3	Complete the setting. (Beep)		

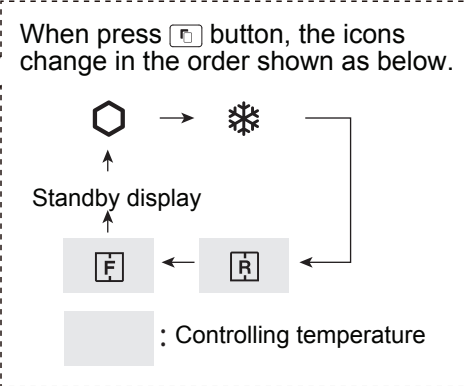

ENGLISH

Advanced Setting of Refrigerator/Freezer compartment

The temperature of refrigerator compartment and freezer compartment can be adjusted in step of 0.5 °C by following the steps **a** to **c**.

Beep beep beep

- After the step **1** of “Basic operations”, press 3 seconds or more. The current preset temperature returns to “Default setting” (The display is indicated as the picture on the right.)
 - Press or and set the temperature.
 - Complete the setting. (Same as the step **3** of “Basic operations”).
- Follow the steps a to c again if you want to adjust the temperature in step of 1°C.

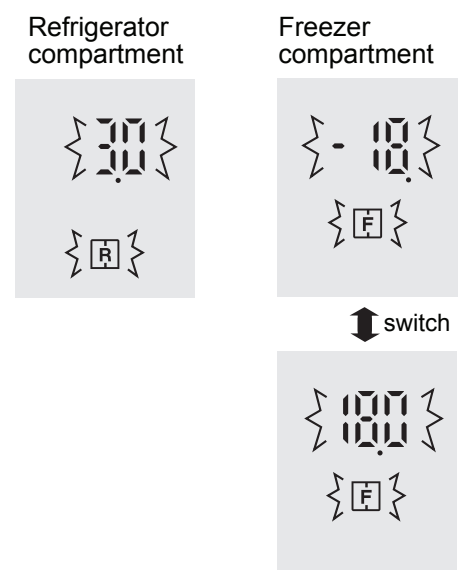

Storing food

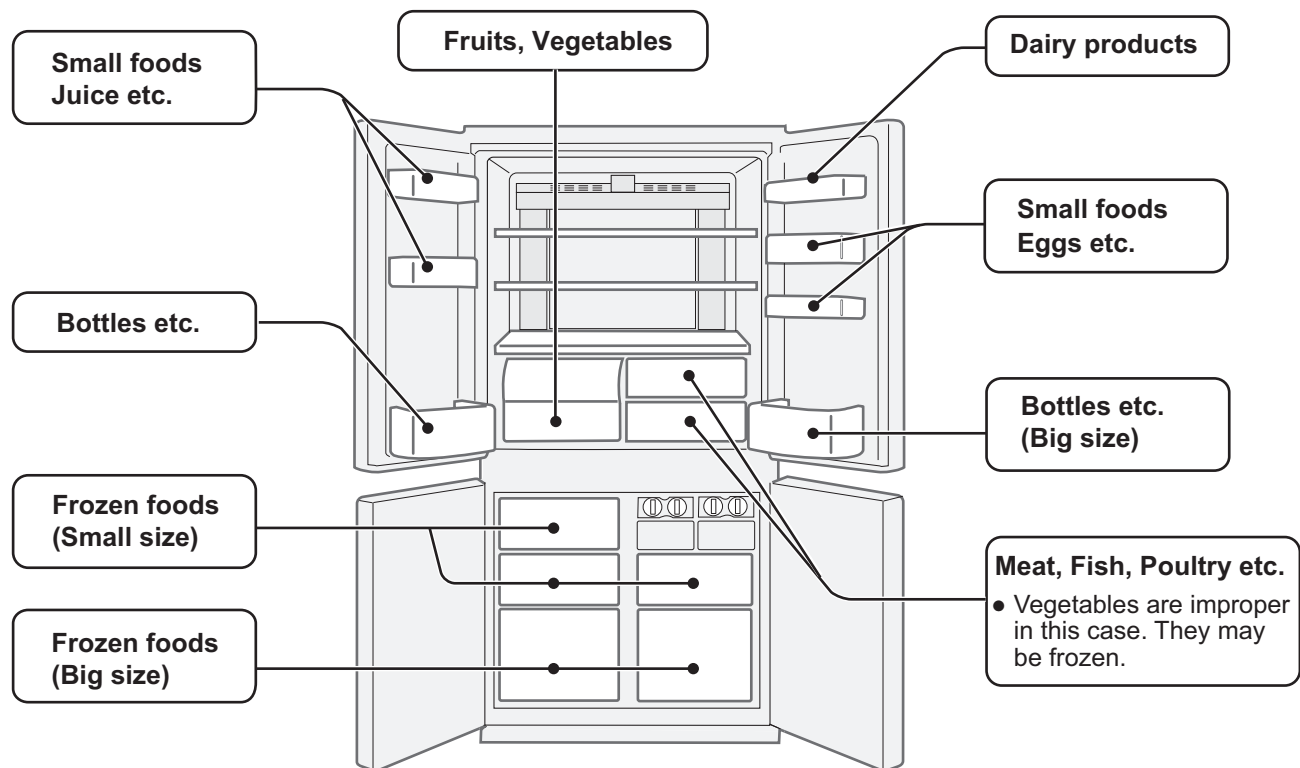

Refrigeration reduces the rate of food spoilage. Ensure that the food is of the freshest possible quality to maximize the shelf life of perishable foods. The following is a general guide to help promote longer food storage.

Fruit / Vegetables

Fruit and vegetables should be loosely enclosed in a plastic material e.g. wrap, bags (do not seal) and placed in the Fruit and vegetable crisper to minimize moisture loss.

Dairy Products & Eggs

- Most dairy products have their best-before date on the outer packaging which informs the recommended temperature and shelf life of the foods.
- Eggs should be stored in the Egg holder.

Meats / Fish / Poultry

- Place on a plate or a dish and cover with paper or plastic wrap.
- For larger cuts of meat, fish, or poultry, place to the rear of the shelves.
- Ensure all cooked food is wrapped securely or placed in an airtight container.

For best freezing

- Quality of foods should be fresh.
- Freeze small quantities of food at a time in order to freeze them quickly.
- Food should be properly sealed or covered tightly.
- Place foods in the freezer evenly.
- Label bags or containers to keep an inventory of freezing food.

Advice for preventing dew or frost inside the refrigerator

- Keep the door securely closed. If the food falls down, it may cause a gap between the cabinet and the door. Move it back to the shelf or the pocket.
- Food with high-moisture should be stored in airtight container or sealed tightly.

Note

- Evenly place the food on the shelves to allow the cooling air to circulate efficiently.
- Hot foods should be cooled before storing. Storing hot foods increases the temperature in the unit and the risk of food spoilage.
- Do not block the outlet and inlet of the cool air circulating circuit with foods or containers; otherwise the foods is not be evenly cooled throughout the refrigerator.

← IN
→ OUT

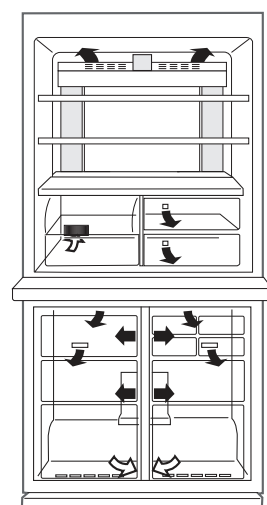

Do not place food directly in front of cold air outlet. This may lead to the food freezing.

Care and cleaning

Important

To prevent cracks on inside surfaces and plastic components, follow these tips.

- Wipe out food oil adhered to plastic parts.
- Some household chemicals may cause damage, so use only diluted washing-up liquid (soapy water).
- If undiluted detergent is used or soapy water is not wiped off thoroughly, it may result in cracks of plastic parts.

Cleaning

- Remove the accessories (e.g. shelves) from the cabinet and the door. Wash them by warm soapy dishwashing water. After that, rinse them in clean water and dry. (Only fruit and vegetable shelf is not removable.)
- Clean the inside with a cloth soaked in warm soapy dishwashing water. Then, use cold water to wipe off soapy water thoroughly.
- Wipe the exterior with a soft cloth each time it gets dirty.
- Clean the Magnetic door seal with a toothbrush and warm soapy dishwashing water.
- Wipe the control panel with a dry cloth.

Note

- Do not use heavy-duty cleansers or solvents (lacquer, paint, polishing powder, benzene, boiled water, etc.) which may cause damages.
- If you pull out the power plug once, wait 5 minutes at least before connecting the power plug again.
- The glass shelves weigh approximately 3 kg each. Hold them firmly when remove from the cabinet and carry.
- Do not drop objects inside the refrigerator or strike the inner wall. This may cause cracks to inner surface.

Before transporting

Wipe up water in the evaporating pan. Before wiping up the water, wait more than 1 hour after pulling out the power plug because refrigeration cycle equipment is extremely hot. (The evaporating pan is located on the rear of the product.)

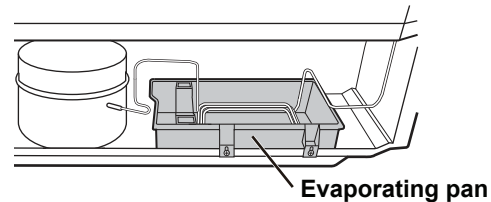

Switching off your refrigerator

If the refrigerator needs to be switched off for an extended period, the following steps should be taken to reduce the growth of mold:

1. Remove all food.
2. Remove the power plug from the socket.
3. Clean and dry the interior thoroughly.
4. Keep all the doors open slightly for a few days to dry.

Defrosting

Defrosting is automatically operated by a unique energy saving system.

When the compartment light is blown

Contact the service agent approved by SHARP to replace the light. The light is not to be replaced other than by qualified service personnel.

Tips for saving energy

- Keep the ventilation space as much as possible around the refrigerator.
- Keep your refrigerator out of direct sunlight, and do not place it next to heat generating appliance.
- Avoid opening the door as much as possible.
- Hot foods should be cooled before storing.
- Place the food evenly on the shelves to allow the cool air to circulate efficiently.

Power consumption

Power consumption of this model is measured according to the international standard of refrigerator performance.

If the refrigerator is operated with the accessories (shaded area) taken out, it works under the most energy efficient condition.

- The amount of power consumption of this model is measured with these accessories taken out as indicated shaded area.

- The amount of power consumption of this model is measured under the space dimensions on the right picture.

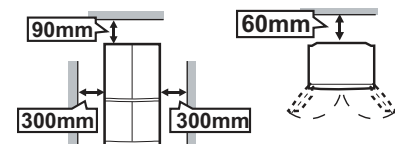
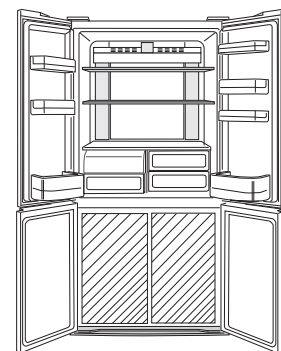

Before you call for service

Before calling for service, check the following points.

Problem	Solution
The outside of the cabinet is hot when touching.	It is normal. The hot pipe is in the cabinet in order to prevent dew generation.
When there is refrigerator noise.	It is normal for the refrigerator to make the following sounds. <ul style="list-style-type: none"> • Loud noise is made by the compressor when its operation starts <ul style="list-style-type: none"> -- Sound becomes quieter after a while. • The compressor makes loud noise once a day. <ul style="list-style-type: none"> -- Operating sound is made immediately after automatic defrost operation. • Sound of flowing fluid (gurgling sound, fizzing sound) <ul style="list-style-type: none"> -- Sound of refrigerant flowing in pipes (sound may become louder from time to time). • Cracking or crunching sound, squeaking sound <ul style="list-style-type: none"> -- Sound produced by expansion and contraction of inner walls and internal parts during cooling.
Frost or dew appears inside or outside the refrigerator.	This may occur in one of the following cases. Use a wet cloth for wiping frost and a dry cloth for wiping dew. <ul style="list-style-type: none"> • When the ambient humidity is high. • When the door is frequently opened and closed. • When foods containing plenty of moisture are stored. (Wrapping is required.)
The foods in the refrigerator compartment freeze.	<ul style="list-style-type: none"> • Is the refrigerator operated for a long time with refrigerator temperature control set at 0°C? <ul style="list-style-type: none"> -- Change the temperature control back to around 3°C. • Is the refrigerator operated for a long time with freezer temperature control set at -21°C? <ul style="list-style-type: none"> -- Change the temperature control back to around -18°C. • If ambient temperature is low, foods may freeze even if the refrigerator compartment is set at 6°C.
Odors in the compartment.	<ul style="list-style-type: none"> • Wrapping is required for the foods with strong odors. • Deodorizing unit cannot remove all odors.
If door alarm does not stop.	<ul style="list-style-type: none"> • The alarm stops after close the door.

If you still require service

Refer to your nearest service agent approved by SHARP.

ข้อมูลจำเพาะ SPECIFICATION

รุ่น / MODEL		SJ-FX74T	SJ-FX79T
แรงดันไฟฟ้า (โวลต์) Rate Voltage (V~)		220	
ความถี่ (เฮิรต) Rate Frequency (Hz)		50	
กำลังไฟฟ้าเข้า (วัตต์) Power Input (W)		185	
ก๊าซเป่าฉนวนความเย็นไวไฟ Flammable Insulation Blowing Gas		CYCLO PENTANE (NON CFC 100%)	
ชนิดของสารทำความเย็น Refrigerant		R600a	
ปริมาณของสารทำความเย็น (กรัม) Mass of the Refrigerant (g)		70g	
ปริมาตรความจุ (ลิตร/คิว)* Actual storage volume (L/cu.ft.)		579 / 20.4	630 / 22.3
ขนาดภายนอก Dimension (mm)	กว้าง Width	892	892
	ลึก Depth	771	771
	สูง Height	1720	1830
	น้ำหนัก Weight (kg)	100	103

* จากฉลากประหยัดไฟเบอร์ 5 ของ กฟผ.

หมายเหตุ

บริษัทขอสงวนสิทธิ์ในการเปลี่ยนแปลงข้อมูลโดยมิต้องแจ้งให้ทราบล่วงหน้า

NOTE

Specification and equipment are subject to change without any obligation on the part of the manufacture with today's progressive manufacturing.